

## גנ"י אדם מזרח-גבע בנימין

### רשימת גליונות

מהדורה	תאריך	שרטט	מס' הגליון	שם הגליון	שלב הפרויקט
03	15.03.2021	אוראל	000	רשימת גליונות	תכניות עבודה
03	15.03.2021	אוראל	00-00	שער	תכניות עבודה
03	15.03.2021	אוראל	100-00	תכניות קומת קרקע	תכניות עבודה
03	15.03.2021	אוראל	100-01	תכנית גגות	תכניות עבודה
03	15.03.2021	אוראל	200-00	חתיכים	תכניות עבודה
03	15.03.2021	אוראל	300-00	חזיתות	תכניות עבודה
03	15.03.2021	אוראל	400	פרטי קיר אבן	תכניות עבודה
03	15.03.2021	אוראל	400-00	שער	תכניות עבודה
03	15.03.2021	אוראל	401-00	ממ	תכניות עבודה
03	15.03.2021	אוראל	427-00	תא שירותי נכים מפורט	תכניות עבודה
03	15.03.2021	אוראל	500-00	תכנית איתור מסגרות	תכניות עבודה
03	15.03.2021	אוראל	500-01	רשימת פריטי מסגרות	תכניות עבודה
03	15.03.2021	אוראל	600-00	תכנית איתור אלומיניום	תכניות עבודה
03	15.03.2021	אוראל	600-01	רשימת פריטי אלומיניום	תכניות עבודה
03	15.03.2021	אוראל	700-00	תכנית איתור נגרות	תכניות עבודה
03	15.03.2021	אוראל	700-01	רשימת פרטי נגרות	תכניות עבודה
03	15.03.2021	אוראל	810-00	תכנית ריצוף	תכניות עבודה
03	15.03.2021	אוראל	822-00	תקרות	תכניות עבודה





לביצו

למכרז

לעיון



מהדורה

תאריך

15.03.2021

שער

רשימות- מסגרות  
רשימות- אלומניום  
רשימות- נגרות



# גנ"י אדם מזרח-גבע בנימין

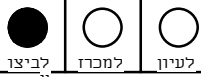

מהדורה  
03

תאריך  
15.03.2021

תכנית איתור מסגרות  
1 : 200

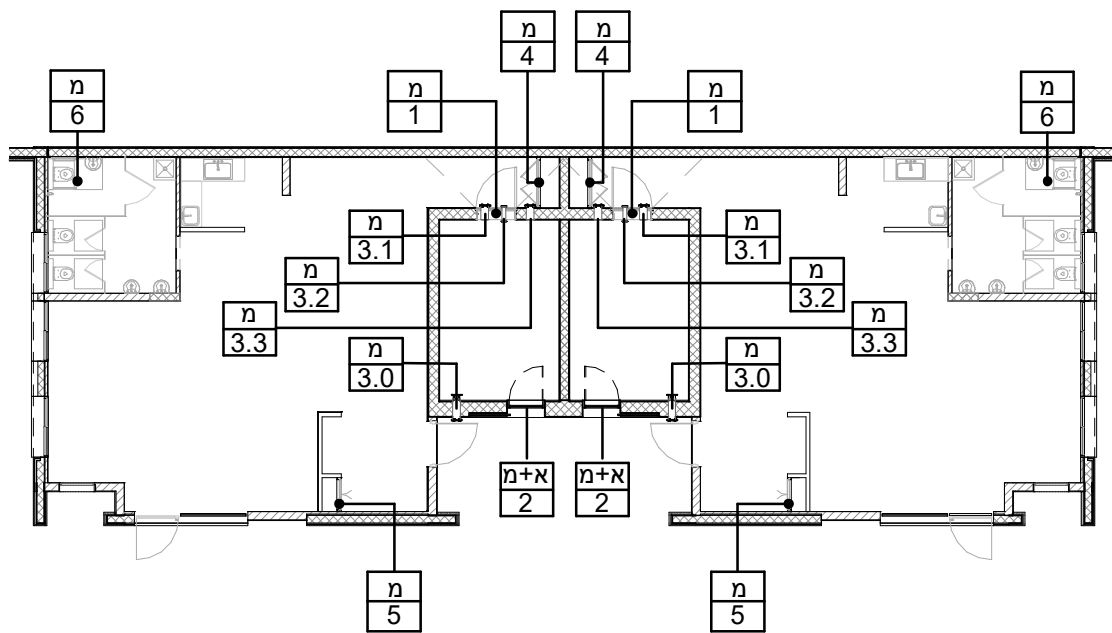

שטול אדריכלים

# גנ"י אדם מזרח-גבע בנימין

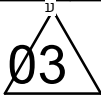

מהדורה

תאריך

15.03.2021

## רשימת פריטי מסגרות

### דלתות מסגרות

פריט	כמות	תאור	גובה	רוחב
1	2	דלת הדף מוסדית ממ"מ	200	100
4	2	דלת פח לארון מערכות	210	120
5	2	דלת פח לארון מערכות	130	80

### רשימת חלונות ואביזרי מסגרות

פריט	כמות	תאור	מידות
2	2	חלון ממ"מ מוסדי דור חדש	חלון ממ"מ 100/100
3.0	2	צינור "8" לכניסת ושחרור אויר	צינור "8" לכניסת אויר
3.1	2	צינור "8" למיזוג אויר	צינור "8" למיזוג אויר
3.2	2	צינור "4" למעבר חשמל ותקשורת	צינור "4" חשמל ותקשורת
3.3	2	צינור "8" שחרור אויר	צינור "8" לשחרור אויר

### ציוד לשירותי נכים

פריט	כמות	תאור
6	2	ראה גליון 427-00



ADM		גנ"י אדם מזרח-גבע בנימין	
837			
מ 1			
מסגרות			
<input type="radio"/> לביצור <input type="radio"/> למכרז <input type="radio"/> לעיון			
מהדורה 03			
20.01.2021	תאריך		
1 : 50	קנ"מ		
ראה טבלת סיכום	כמות	דלת הדף מוסדית מ"מ	שם הפריט
		100X 200 (פתח בנייה)	מידה
		ממ"מ	מיקום
דלת ממ"מ ע"פ מפרט הג"א לפתיחה הגדולה מ90 מעלות. משקופים מפח מגולוון עם שקע לדלת למרחב המוגן, עמידה בכל דרישות פיקוד העורף להדף ואטימות ותנאי מת"י עם שן לטיח. מפלס פנים גבוה ב 1.5 ס"מ ממפלס פני המעבר החיצוני, פח מגולוון עם גומי אטימה היקפי כנף במישור המשקוף, עם מעצור דלת בלתי מחליד. פס איטום. הכנף והמשקוף במישור אחד, הכל כדוגמת דלת ממ"מ של פלרז או כדוגמת פלדלת 480 אטומה		תאור	
לפי מפרט היצרן ומתאם לדרישות העדכניות של פיקוד העורף ובאישור האדריכל + שרשרת לעיגון הדלת במצב פתוח		צירים	פרזול
לפי מפרט היצרן ומתאם לדרישות העדכניות של פיקוד העורף ובאישור האדריכל		מנעול	
לפי מפרט היצרן ומתאם לדרישות העדכניות של פיקוד העורף ובאישור האדריכל		ידית	
לאישור פקע"ר		שונות	
ע"פ קטלוג החברה ולבחירת האדריכל		גמר	
		לאישור יועץ	
היצרן אחראי להתאמת המוצר ולהרכבתו בהתאם לחוק לתקנות ולתקנים תקפים על המבצע לבדוק התאמה לתוכניות העבודה לביצוע בשטח בפועל יש להשחז את כל הריתוכים יש למלא את כל החיבורים וכל המשטחים במרק פחחים לפני הצבע ע"מ להבטיח גמר חלק ואחיד באחריות המבצע לקחת מידות סופיות באתר באחריות המבצע לאשר את הפריטים עם האדריכל לפני תחילת הייצור.		הערות	

ADM		גנ"י אדם מזרח-גבע בנימין			
837					
<table border="1"> <tr><td>א+מ</td></tr> <tr><td>2</td></tr> </table>				א+מ	2
א+מ					
2					
אלומיניום+מסגרות					
<input type="radio"/> לביצור <input type="radio"/> למכרז <input type="radio"/> לעיון	מהדורה				
03					
20.01.2021	תאריך				
1 : 50	קנ"מ				
ראה טבלת סיכום	כמות				
		חלון ממ"מ מוסדי דור חדש	שם הפריט		
		100X 100 (פתח בנייה)	מידה		
		ממ"מ	מיקום		
		<p>חלון דור חדש לממ"מ ע"פ מפרט הג"א, כנף 18 מ"מ מפלדה מגלוונת ע"ג גלגלי פלדה עם מיסבים כדוריים נגררת לכיס קבוע בקיר. משקוף פח מגלוון. הכל כדוג' חלון ממ"מ לכיס של חברת פלר"ז או שו"ע בהתאם לדרישות פיקוד העורף ומכון התקנים. הזכוכית רבודה עפ"י תקן כולל רשת נשלפת ותריס הזזה קליל לכיס</p>		תאור	
		לפי מפרט יצרן מותאמים לדרישות עדכניות של פיקוד העורף ובאישור אדריכל	פרזול		
		לפי מפרט יצרן מותאמים לדרישות עדכניות של פיקוד העורף ובאישור אדריכל		צירים	
		בריה נעילה אופקי לנעילת הכנף במצב חירום לפי מפרט יצרן מתומים לדרישות פיקוד העורף		מנעול	
		הכנף הפנימית עם מגביל פתיחה		ידית	
		הפריט מגולוון, צבע 'איתן' של טמבור או שו"ע, יישום לפי מפרט יצרן, גוון לבחירת אדריכל	שונות		
		<p>היצרן אחראי להתאמת המוצר ולהרכבתו בהתאם לחוק לתקנות ולתקנים תקפים על המבצע לבדוק התאמה לתוכניות העבודה לביצוע בשטח בפועל יש להשחז את כל הריתוכים יש למלא את כל החיבורים וכל המשטחים במרק פחחים לפני הצבע ע"מ להבטיח גמר חלק ואחיד באחריות המבצע לקחת מידות סופיות באתר באחריות המבצע לאשר את הפריטים עם האדריכל לפני תחילת הייצור.</p>		גמר	
		<p>היצרן אחראי להתאמת המוצר ולהרכבתו בהתאם לחוק לתקנות ולתקנים תקפים על המבצע לבדוק התאמה לתוכניות העבודה לביצוע בשטח בפועל יש להשחז את כל הריתוכים יש למלא את כל החיבורים וכל המשטחים במרק פחחים לפני הצבע ע"מ להבטיח גמר חלק ואחיד באחריות המבצע לקחת מידות סופיות באתר באחריות המבצע לאשר את הפריטים עם האדריכל לפני תחילת הייצור.</p>		הערות	

ADM		גנ"י אדם מזרח-גבע בנימין			
837					
מ 3.0					
מסגרות					
● לביצור	○ למכרז			○ לעיון	
מהדורה 03					
20.01.2021	תאריך				
1 : 50	קנ"מ				
ראה טבלת סיכום	כמות				
שם הפריט				צינור 8" לכניסת ושחרור אויר	
מידה				20X 20 (פתח בנייה)	
מיקום		ממ"מ			
תאור		צינור איורור עם עוגן פנימי באמצע לעיגון בזמן היציקה הצינור מתאים למסנן גזים עם שסטום לחץ יתר, ליציאת אוויר כדוגמת פלרז או שו"ע הצינור כולל טבעת קבועה, הצינור יותקן במרחק +0.25 מ' מתקרת הממ"ד הכל לפי המפרט המיוחד ותקן הג"א ולפי ת"י 1212			
פרזול		צירים			
		מנעול			
		ידית			
		שונות			
גמר		מגלוון וצבוע בצבע קלוי בתנור לפי קטלוג, גוון לבחירת אדריכל			
הערות		היצרן אחראי להתאמת המוצר ולהרכבתו בהתאם לחוק לתקנות ולתקנים תקפים על המבצע לבדוק התאמה לתוכניות העבודה לביצוע בשטח בפועל יש להשחז את כל הריתוכים יש למלא את כל החיבורים וכל המשטחים במרק פחחים לפני הצבע ע"מ להבטיח גמר חלק ואחיד באחריות המבצע לקחת מידות סופיות באתר באחריות המבצע לאשר את הפריטים עם האדריכל לפני תחילת הייצור.			

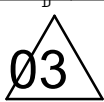
ADM		גנ"י אדם מזרח-גבע בנימין			
837					
<table border="1"> <tr><td>מ</td></tr> <tr><td>3.1</td></tr> </table>		מ	3.1		
מ					
3.1					
מסגרות					
<input checked="" type="radio"/> לביצו	<input type="radio"/> למכרז	<input type="radio"/> לעיון			
<b>מהדורה</b> 					
20.01.2021	תאריך				
1 : 50	קנ"מ				
ראה טבלת סיכום	כמות	צינור 8" למיזוג אוויר	שם הפריט		
		20X 20 (פתח בנייה)	מידה		
		ממ"מ	מיקום		
		תאור צינור איורור עם עוגן פנימי באמצע לעיגון בזמן היציקה הצינור מתאים למסנן גזים עם שסטום לחץ יתר, ליציאת אוויר כדוגמת פלרז או שו"ע הצינור כולל טבעת קבועה, הצינור יותקן במרחק +0.25 מ' מתקרת הממ"ד הכל לפי המפרט המיוחד ותקן הג"א ולפי ת"י 1212			
		פרזול	צירים		
			מנעול		
			ידית		
		שונות	לפי המפרט היצרן, מותאמים לדרישות העדכניות של פיקוד העורף- ובאישור האדריכל מסופק כולל ררגיח, אטמיח ופלנג'ח		
		גמר	מגלון וצבוע בצבע קלוי בתנור לפי קטלוג, גוון לבחירת אדריכל		
		הערות	היצרן אחראי להתאמת המוצר ולהרכבתו בהתאם לחוק לתקנות ולתקנים תקפים על המבצע לבדוק התאמה לתוכניות העבודה לביצוע בשטח בפועל יש להשחז את כל הריתוכים יש למלא את כל החיבורים וכל המשטחים במרק פחחים לפני הצבע ע"מ להבטיח גמר חלק ואחיד באחריות המבצע לקחת מידות סופיות באתר באחריות המבצע לאשר את הפריטים עם האדריכל לפני תחילת הייצור.		

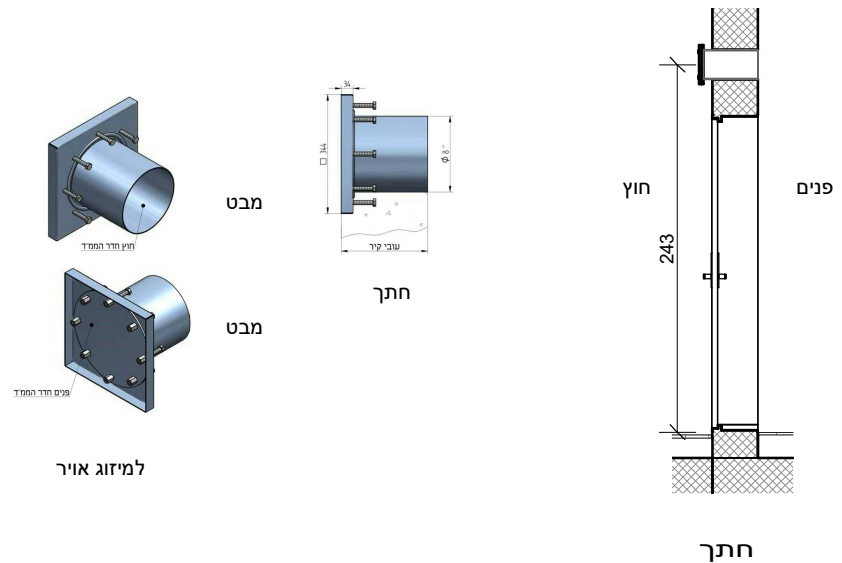

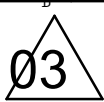
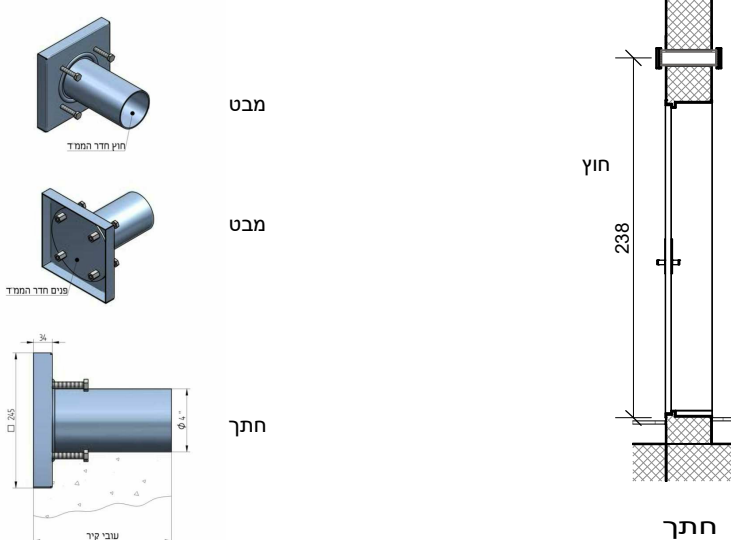

ADM		גנ"י אדם מזרח-גבע בנימין				
837						
<table border="1"> <tr><td>מ</td></tr> <tr><td>3.2</td></tr> </table>		מ	3.2			
מ						
3.2						
מסגרות						
<table border="1"> <tr> <td>● לביצו</td> <td>○ למכרז</td> <td>○ לעיון</td> </tr> </table>	● לביצו	○ למכרז	○ לעיון			
● לביצו	○ למכרז	○ לעיון				
<b>מהדורה</b> 						
20.01.2021	<b>תאריך</b>					
1 : 50	<b>קנ"מ</b>					
ראה טבלת סיכום	<b>כמות</b>					
						
		צינור מחבת 4" למחד-קיר פנימי למעבר מערכות				
		<b>שם הפריט</b>	צינור 4" למעבר חשמל ותקשורת			
		<b>מידה</b>	20X (פתח בנייה)			
		<b>מיקום</b>	מ"מ"מ			
		<b>תאור</b>	צינור למעבר חשמל ותקשורת 4" עם עוגן פנימי באמצע לעיגון בזמן היציקה הצינור כדוגמת פלר"ז או שו"ע. הצינור כולל טבעת קבועה, הצינור יותקן במרחק +0.25 מ מתקרת המ"מ הכל לפי המפרט המיוחד ותקן הג"א ולפי ת"י 1212			
		<b>פרזול</b>	<b>צירים</b>			
			<b>מנעול</b>			
			<b>ידית</b>			
			<b>שונות</b>			
		<b>גמר</b>	לפי המפרט היצרן, מותאמים לדרישות העדכניות של פיקוד העורף- ובאישור האדריכל מסופק כולל ברגים, אטמים ופלנג'ים			
		<b>הערות</b>	היצרן אחראי להתאמת המוצר ולהרכבתו בהתאם לחוק לתקנות ולתקנים תקפים על המבצע לבדוק התאמה לתוכניות העבודה לביצוע בשטח בפועל יש להשחז את כל הריתוכים יש למלא את כל החיבורים וכל המשטחים במרק פחחים לפני הצבע ע"מ להבטיח גמר חלק ואחיד באחריות המבצע לקחת מידות סופיות באתר באחריות המבצע לאשר את הפריטים עם האדריכל לפני תחילת הייצור.			

ADM		גנ"י אדם מזרח-גבע בנימין			
837					
<table border="1"> <tr><td>מ</td></tr> <tr><td>3.3</td></tr> </table>				מ	3.3
מ					
3.3					
מסגרות					
<input checked="" type="radio"/> לביצור <input type="radio"/> למכרז <input type="radio"/> לעיון	מהדורה 03				
20.01.2021	תאריך				
1 : 50	קנ"מ				
ראה טבלת סיכום	כמות	צינור 8" שחרור אויר	שם הפריט		
		20X 20 (פתח בנייה)	מידה		
		ממ"מ	מיקום		
		צינור איורור עם עוגן פנימי באמצע לעיגון בזמן היציקה הצינור מתאים למסנן גזים עם שסטום לחץ יתר, ליציאת אוויר כדוגמת פלרז או שו"ע הצינור כולל טבעת קבועה, הצינור יותקן במרחק +0.25 מ' מתקרת הממ"ד הכל לפי המפרט המיוחד ותקן הג"א ולפי ת"י 1212	תאור		
			פרזול		
				צירים	
				מנעול	
				ידית	
		לפי המפרט היצרן, מותאמים לדרישות העדכניות של פיקוד העורף- ובאישור האדריכל מסופק כולל ררגים, אטמים ופלנג'ס	שונות		
		מגלוון וצבוע בצבע קלוי בתנור לפי קטלוג , גוון לבחירת אדריכל	גמר		
		היצרן אחראי להתאמת המוצר ולהרכבתו בהתאם לחוק לתקנות ולתקנים תקפים על המבצע לבדוק התאמה לתוכניות העבודה לביצוע בשטח בפועל יש להשחז את כל הריתוכים יש למלא את כל החיבורים וכל המשטחים במרק פחחים לפני הצבע ע"מ להבטיח גמר חלק ואחיד באחריות המבצע לקחת מידות סופיות באתר באחריות המבצע לאשר את הפריטים עם האדריכל לפני תחילת הייצור.	הערות		

ADM		גנ"י אדם מזרח-גבע בנימין			
837					
<table border="1"> <tr><td>מ</td></tr> <tr><td>4</td></tr> </table>				מ	4
מ					
4					
<input type="radio"/> לביצור <input type="radio"/> למכרז <input type="radio"/> לעיון	<b>מהדורה</b> 				
20.01.2021	<b>תאריך</b>				
1 : 50	<b>קנ"מ</b>				
ראה טבלת סיכום	<b>כמות</b>	<b>שם הפריט</b>			
		דלת פח לארון מערכות			
		מידה 120X 210 (פתח בנייה)			
		מיקום ראה תכנית איתור			
		תאור דלת שירות לסגירת נישות שירות כדוגמת ארונות פח של חברת פלר"ז או שו"ע. משקוף סמוי ב 4 כיוונים מפח פלדה מכופף ומגלוון בעובי 1.5 מ"מ לפחות, מעוגן לקירות הפתח דגם לאישור אדריכל. כנף פח פלדה מכופף ומגלוון בעובי 1.5 מ"מ ע"ג חיזוקים			
		<b>פרזול</b>	<b>צירים</b>		
		<b>מנעול</b>	פנימי נסתר		
		<b>ידית</b>	שקועה, בצבע הארון- לאישור האדריכל		
		<b>שונות</b>	חלוקת דלתות ע"פ תכנית/חזית		
		<b>גמר</b>			
		המשקוף והכנף לצביעה מתועשת ומבוקרת במפעל. הצבעים יהיו צבעי אבקה או צבעים רטובים בקלייה בתנור (לפי המלצת יצרן הצבע) בגוון ראל לבחירת האדריכל להתקין על ארונות חשמל, בזק, כיבוי אש וכיוצ"ב מדבקות/שילוט עם סימון סוג הארון, בכפוף להנחיות יועצי הפרוייקט, לרבות יועץ החשמל ויועץ בטיחות			
		<b>לאישור יועץ</b>			
		<b>הערות</b>			
		היצרן אחראי להתאמת המוצר ולהרכבתו בהתאם לחוק לתקנות ולתקנים תקפים על המבצע לבדוק התאמה לתוכניות העבודה לביצוע בשטח בפועל יש להשחז את כל הריתוכים יש למלא את כל החיבורים וכל המשטחים במרק פחחים לפני הצבע ע"מ להבטיח גמר חלק ואחיד באחריות המבצע לקחת מידות סופיות באתר באחריות המבצע לאשר את הפריטים עם האדריכל לפני תחילת הייצור.			

A D M		גנ"י אדם מזרח-גבע בנימין	
837			
<div style="border: 1px solid black; padding: 5px; text-align: center;">           מ 5         </div>			
מסגרות			
<input checked="" type="radio"/> לביצור <input type="radio"/> למכרז <input type="radio"/> לעיון			
<b>מהדורה</b> <div style="border: 1px solid black; padding: 5px; display: inline-block;">             03           </div>			
20.01.2021	תאריך		
1 : 50	קנ"מ		
ראה טבלת סיכום	כמות		
		שם הפריט	
		דלת פח לארון מערכות	
		מידה	
		80X 130 (פתח בנייה)	
		מיקום	
		תאור	
		דלת שירות לסגירת נישות שירות כדוגמת ארונות פח של חברת פלר"ז או שו"ע. משקוף סמוי ב 4 כיוונים מפח פלדה מכופף ומגלוון בעובי 1.5 מ"מ לפחות, מעוגן לקירות הפתח דגם לאישור אדריכל. כנף פח פלדה מכופף ומגלוון בעובי 1.5 מ"מ ע"ג חיזוקים	
		פרזול	צירים
		מנעול	פנימי נסתר
		ידית	שקועה, בצבע הארון- לאישור האדריכל
		שונות	חלוקת דלתות ע"פ תכנית/חזית
		גמר	
		המשקוף והכנף לצביעה מתועשת ומבוקרת במפעל. הצבעים יהיו צבעי אבקה או צבעים רטובים בקלייה בתנור (לפי המלצת יצרן הצבע) בגוון ראל לבחירת האדריכל להתקין על ארונות חשמל, בזק, כיבוי אש וכיוצ"ב מדבקות/שילוט עם סימון סוג הארון, בכפוף להנחיות יועצי הפרוייקט, לרבות יועץ החשמל ויועץ בטיחות	
		לאישור יועץ	
		הערות	
		<p>היצרן אחראי להתאמת המוצר ולהרכבתו בהתאם לחוק לתקנות ולתקנים תקפים על המבצע לבדוק התאמה לתוכניות העבודה לביצוע בשטח בפועל יש להשחז את כל הריתוכים יש למלא את כל החיבורים וכל המשטחים במרק פחחים לפני הצבע ע"מ להבטיח גמר חלק ואחיד באחריות המבצע לקחת מידות סופיות באתר באחריות המבצע לאשר את הפריטים עם האדריכל לפני תחילת הייצור.</p>	

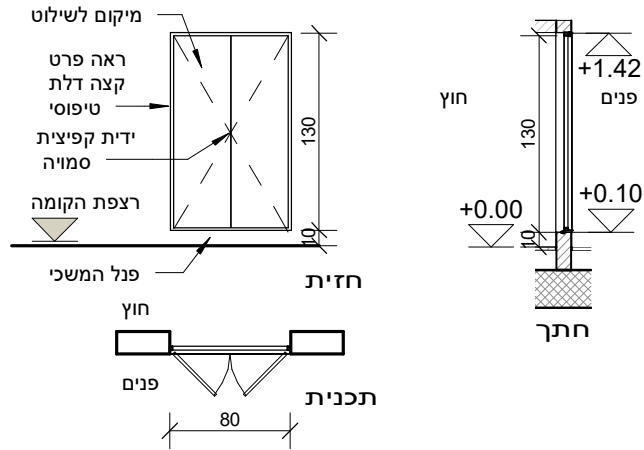

# גנ"י אדם מזרח-גבע בנימין



מהדורה  
03

מהדורה

תאריך  
15.03.2021

תכנית איתור אלומניום  
1 : 200

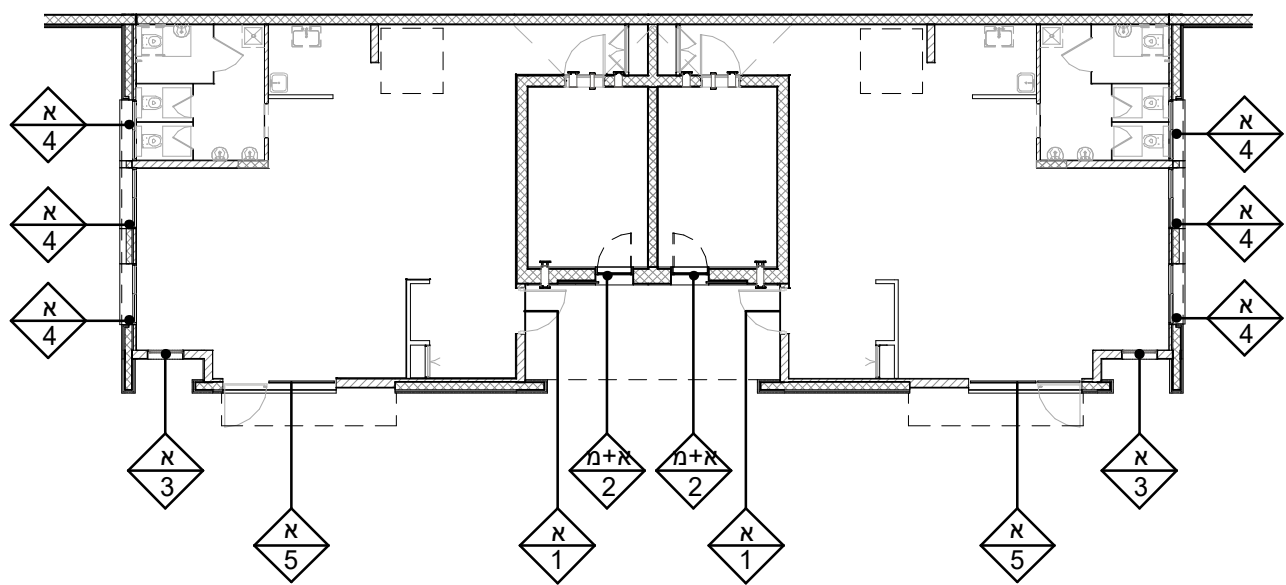

תכנית קומת קרקע

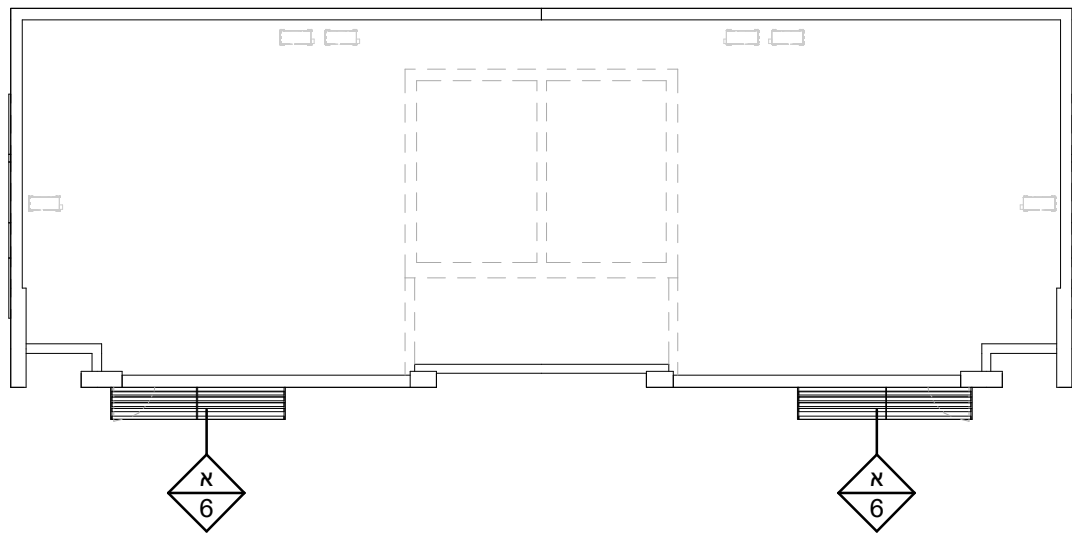

תכנית גגות



# גנ"י אדם מזרח-גבע בנימין



לביצו למכרז לעיון

מהדורה  
03

תאריך  
15.03.2021

## רשימת פריטי אלומיניום

### רשימת דלתות אלומיניום

פריט	כמות	שם הפריט	גובה	רוחב
1	2	דלת זכוכית חד כנפית	210	110

### רשימת חלונות אלומיניום 1

פריט	כמות	תאור	גובה	רוחב
2	2	חלון ממ"מ מוסדי דור חדש	100	100

### רשימת חלונות אלומיניום 2

פריט	כמות	תאור	גובה	רוחב
3	2	חלון עגול	92	
4	6	הזזה דו כנפי	160	62





### רשימת הצללות אלומיניום

פריט	כמות	תאור
6	2	גגון הצללה 40% קירוי

### רשימת מערכות אלומיניום

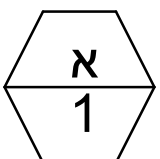
פריט	כמות	תאור	גובה	אורך
5	2	מערכת אלומיניום הכוללת דלת ציר חד כנפית	225	300

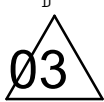
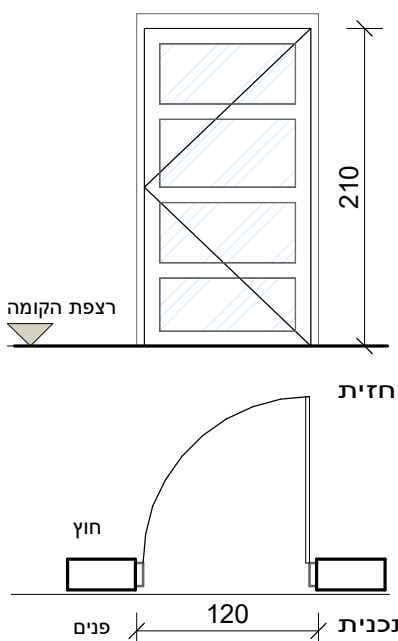
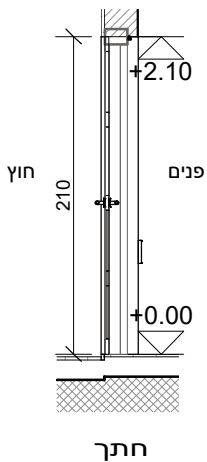

ADM		גנ"י אדם מזרח-גבע בנימין	
837			
			
אלומיניום			
 לביצו  למכרז  לעיון			
 מהדורה			
20.01.2021	תאריך		
1 : 50	קנ"מ		
ראה טבלת סיכום	כמות		
			
			
		שם הפריט	דלת זכוכית חד כנפית
		מידה	110X 210 (פתח בנייה)
		מיקום	כניסה לגן
		תאור	דלת זכוכית חד כנפית מסגרת אלומיניום פרופילי קליל 4900 או שו"ע עם מחזיר שמן דגם טי. אס 91 של חברת דורמה או שו"ע מעצור דלת ומגן אצבעות דגם אצבעונית של שהרבני או שו"ע.
		פרזול	צירים
			ע"פ מפרט יצרן, מותאם למשקל הדלת
			מנעול
			מנעול פרפר עפ"י מפרט יצרן
		ידית	ע"פ מפרט יצרן, מותאם למשקל הדלת
		שונות	מחזיר הידראולי ומעצור קיר
		גמר	צבע ראל בגוון לבחירת האדריכל
		זכוכית	זכוכית שקופה 'בידודית' מחוסמת משני הצדדים 4+6+4. בתוספת סימון נגישות באישור יועץ נגישות ולפי באישור אדריכל
		פרט בגליון	
		הערות	כל האביזרים והמרכיבים מקוריים של קליל. באחריות המבצע לקחת מידות סופיות באתר. באחריות המבצע לאשר את הפריטים עם האדריכל לפני תחילת הייצור.



ADM		גנ"י אדם מזרח-גבע בנימין		
837				
אלומיניום+מסגרות				
 לביצור    למכרז    לעיון				
20.01.2021	תאריך	תכנית		
1 : 50	קנ"מ	חזית		
ראה טבלת סיכום	כמות	חתר		
		חלון ממ"מ מוסדי דור חדש	שם הפריט	
		100X 100 (פתח בנייה)	מידה	
		ממ"מ	מיקום	
		חלון דור חדש לממ"מ ע"פ מפרט הג"א, כנף 18 מ"מ מפלדה מגלוונת ע"ג גלגלי פלדה עם מיסבים כדוריים נגררת לכיס קבוע בקיר. משקוף פח מגלוון. הכל כדוג' חלון ממ"מ לכיס של חברת פלר"ז או שו"ע בהתאם לדרישות פיקוד העורף ומכון התקנים. הזכוכית רבודה עפ"י תקן כולל רשת נשלפת ותריס הזזה קליל לכיס	תאור	
לפי מפרט יצרן מותאמים לדרישות עדכניות של פיקוד העורף ובאישור אדריכל		צירים	פרזול	
לפי מפרט יצרן מותאמים לדרישות עדכניות של פיקוד העורף ובאישור אדריכל		מנעול		
בריה נעילה אופקי לנעילת הכנף במצב חירום לפי מפרט יצרן מתומים לדרישות פיקוד העורף		ידית		
הכנף הפנימית עם מגביל פתיחה		שונות		
הפריט מגולוון, צבע 'איתן' של טמבור או שו"ע, יישום לפי מפרט יצרן, גוון לבחירת אדריכל		גמר		
היצרן אחראי להתאמת המוצר ולהרכבתו בהתאם לחוק לתקנות ולתקנים תקפים על המבצע לבדוק התאמה לתוכניות העבודה לביצוע בשטח בפועל יש להשחז את כל הריתוכים יש למלא את כל החיבורים וכל המשטחים במרק פחחים לפני הצבע ע"מ להבטיח גמר חלק ואחיד באחריות המבצע לקחת מידות סופיות באתר באחריות המבצע לאשר את הפריטים עם האדריכל לפני תחילת הייצור.		הערות		

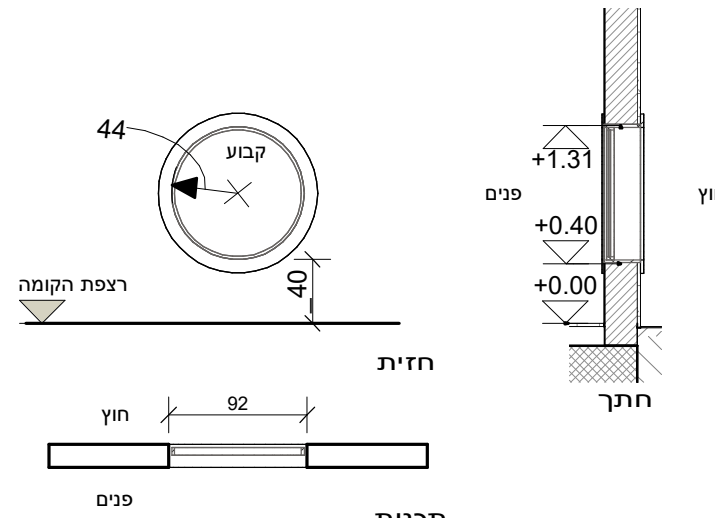

ADM		גנ"י אדם מזרח-גבע בנימין	
837			
אלומיניום			
<input type="radio"/> לביצו <input type="radio"/> למכרז <input type="radio"/> לעיון	<b>מהדורה</b> 03		
20.01.2021	תאריך		
1 : 50	קנ"מ		
ראה טבלת סיכום	כמות	חלון עגול	שם הפריט
		92X (פתח בנייה)	מידה
		קומת קרקע	מיקום
		חלון קבוע עגול, קוטר 92 ס"מ	תאור
			פרזול
			צירים
			מנעול
			ידית
			שונות
		משקוף סמוי מפה מכופף מגולוון בעובי 1.5 מ"מ לפחות לפי ת.י. 4068 מעוגן לקיר איטום המשקופים הללו ביריעות אי.פי.גי.אמ. יריעות פי.וו.אי ו/או מריחת חומרי איטום מתאימים כדוגמת סיקאפלקס ו/או כל חומר איטום מתאים אחר המתאים לשיטת החיפוי גוון לבחירת אדריכל ממניפת איירון של קליל, או RAL	גמר
		שקופה 'בידודית', מחוסמת משני הצדדים 4+6+4	זכוכית
			פרט בגליון
			לאישור יועץ
		כל האביזרים / פרופילים מקוריים של קליל ולאישור אדריכל באחריות היצרן / מבצע לקחת מידות סופיות באתר באחריות היצרן / מבצע לאשר את הפרטים לפני הייצור	הערות

ADM		גנ"י אדם מזרח-גבע בנימין	
837			
אלומיניום			
20.01.2021	תאריך		
1 : 50	קנ"מ		
ראה טבלת סיכום	כמות		
		שם הפריט	הזזה דו כנפי
		מידה	160X 62 (פתח בנייה)
		מיקום	ע"פ תכנית איתור
		תאור	חלון אלומיניום כ.ע.כ מפרופילים כדוג' קליל 7000 או שו"ע ואיכות לפי ת.י 1068 כולל רשת חרקים
		פרזול	צירים
			מנעול
			ידית
			שונות
		גמר	הגלגלים יהיו כפולים ומתכווננים ומותאמים לגודל ומשקל האגף מערכת הנעילה תכלול סגר מכאני עולה ויורד קפיצי כוללת 2 נקודות נעילה סמויות לפחות לריטחון מקסימלי
		זכוכית	משקוף סמוי מפח מכופף מגולוון בעובי 1.5 מ"מ לפחות לפי ת.י 4068 מעוגן לקיר איטום המשקופים הללו ביריעות אי.פי.גי.א.מ. יריעות פי.ו.א.י ו/או מריחת חומרי איטום מתאימים כדוגמת סיקאפלקס ו/או כל חומר איטום מתאים אחר המתאים לשיטת החיפוי גוון לבחירת אדריכל ממניפת איירון של קליל, או RAL
		פרט בגליון	חלבת 'בידודית', עובי ע"פ תקן
		לאישור יועץ	
		הערות	כל האביזרים / פרופילים מקוריים של קליל ולאישור אדריכל באחריות היצרן / מבצע לקחת מידות סופיות באתר באחריות היצרן / מבצע לאשר את הפרטים לפני הייצור

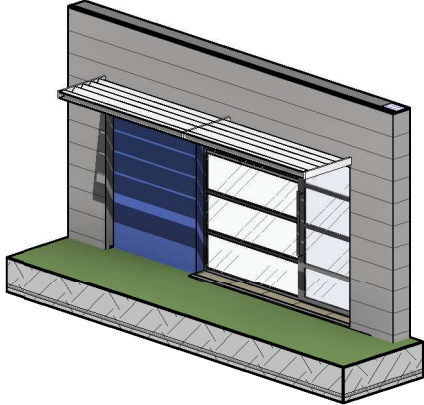
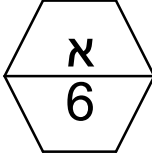
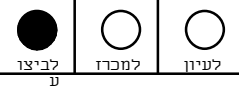
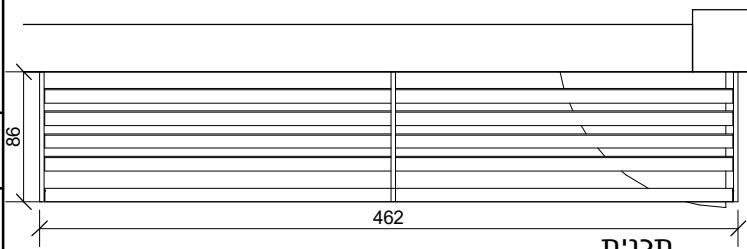
ADM		גנ"י אדם מזרח-גבע בנימין	
837			
אלומיניום			
			<b>מהדורה</b> 
20.01.2021	<b>תאריך</b>		
1 : 50	<b>קנ"מ</b>		
ראה טבלת סיכום	<b>כמות</b>	מערכת אלומיניום הכוללת דלת ציר חד כנפית	שם הפריט
		(פתח בנייה)	מידה
		יציאה לחצר	מיקום
		מערכת אלומיניום הכוללת: דלת חד כנפית לפתיחת ציר וקבועים, המערכת כוללת הלבשות דוגמת קליל 4900 כולל ידית בהלה עם מחזירי שמן דגם טי. אס 91 של חברת דורמה או שו"ע לשימוש בתנאים קשים ולאורך זמן ע"פ התקן ומגן אצבעות דגם אצבעונית של שהרבני או שו"ע	תאור
		אביזרי הפרזול יתאימו לדרישות התקן הישראלי 1068 בהתאם למפרטי החברה המתכנתת מערכות אילו. יתאימו לעמידות בעומס סטטי המופעל עליהם בלחץ רוח של 750 פסקל לפי ת.י 414 אגף הדלת יהיה מצויד במחזיר שמן הידראולי עליון כדוגמת טי אס 93 של חברת דורמה הכולל עצר לפתיחה בזו. ידית מקורית של קליל	פרזול
			צירים
			מנעול
			ידית
			שונות
		פרופילי האלומיניום יסופקו בצבע מסוג פוטורה בגוון לבחירת האדריכל לפי ת.י 4402 ח-2 רמה 1 גוון אביזרי הפרזול יהיו זהים לגוון הפרופילים או בגוון לבחירת האדריכל זכוכית שקופה בידודית, מחוסמת משני הצדדים 4+6+4. בתוספת סימון נגישות באישור יועץ נגישות ולפי דוגמא ראשון אדריכל	גמר
			זכוכית
			פרט בגליון
		כל האביזרים / פרופילים מקוריים של קליל ולאישור אדריכל באחריות היצרן / מבצע לקחת מידות סופיות באתר באחריות היצרן / מבצע לאשר את הפרטים לפני הייצור	הערות

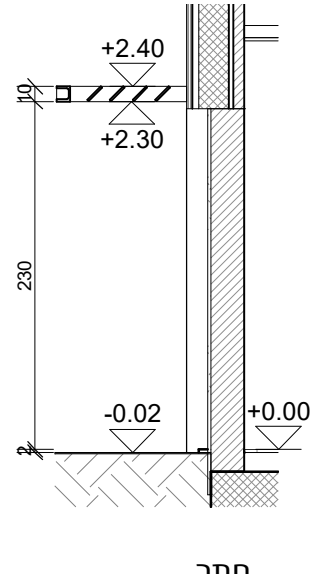
ADM		גנ"י אדם מזרח-גבע בנימין	
837		 <p>מבט</p>	
			
אלומיניום			
			
			
20.01.2021 תאריך			
1 : 50 קנ"מ	תכנית		
ראה טבלת סיכום	כמות		
		שם הפריט	גגון הצללה 40% קירוי
		מידה	למידה באתר
		מיקום	חזית צפונית
		תאור	אלמנט הצללה המורכב מרפפות אלומיניום אנכיות ומשופעות במרווחים שווים בקונסטרוקציה פלדה ואלומיניום. ראה גליון פרט גגון 400-02 עיגון ע"פ הוראות יצרן ולאישור קונסטרוקטור
		פרזול	צירים
			מנעול
		שונות	ידית
			גמר
		הערות	<p>היצרן אחראי להתאמת המוצר ולהרכבתו בהתאם לחוק לתקנות ולתקנים תקפים על המבצע לבדוק התאמה לתוכניות העבודה לביצוע בשטח בפועל יש להשחז את כל הריתוכים יש למלא את כל החיבורים וכל המשטחים במרק פחחים לפני הצבע ע"מ להבטיח גמר חלק ואחיד באחריות המבצע לקחת מידות סופיות באתר באחריות המבצע לאשר את הפריטים עם האדריכל לפני תחילת הייצור.</p>

# גנ"י אדם מזרח-גבע בנימין



ע  
03

מהדורה

תאריך

15.03.2021

תכנית איתור נגרות

1 : 200

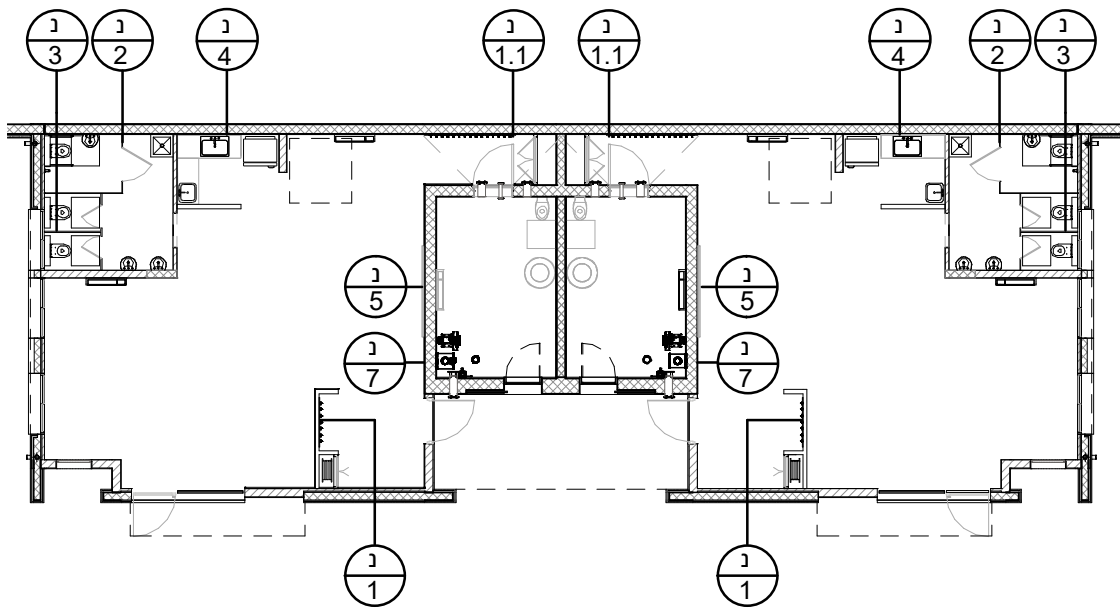

שטול אדריכלים

# גנ"י אדם מזרח-גבע בנימין

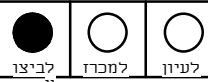

מהדורה  
03

תאריך  
15.03.2021

## רשימת פרטי נגרות

### רשימת מתלי בגדים

מיקום	תיאור	כמות	פריט
ראה תכנית איתור	לוח עץ אורן מהוקצע ומלוטש יפה לפני צביעה במידה 130/23 ס"מ לפחות. יותקנו 35 ווים מברזל לכל מ"א. גובה 120 ס"מ מפני ריצוף	2	1
ראה תכנית איתור	לוח עץ אורן מהוקצע ומלוטש יפה לפני צביעה במידה 240/23 ס"מ לפחות. יותקנו 35 ווים מברזל לכל מ"א. גובה 120 ס"מ מפני ריצוף	2	1.1

### רשימת קירות נגרות

גובה	רוחב	תיאור	כמות	פריט
350	28		4	1.1
180	2	מערכת מחיצות טרספה לשירותי נכים	4	2
130	2	מערכת מחיצות טרספה לתאי שירותים	4	3

### רשימת דלתות נגרות

רוחב	גובה	תיאור	כמות	פריט
90	180	דלת טרספה בשירותי נכים	2	2.1
60	130	דלת טרספה לתא שירותים	4	3.1

### רשימת ארונות

פרוט	תיאור	כמות	פריט
ראה גיליון 700-05	מטבחון	2	4

### רשימת לוחות נגרות

מיקום	תיאור	כמות	פריט
ראה תכנית איתור	לוח נעיצה	2	5



### פרופילי הגנה על קירות

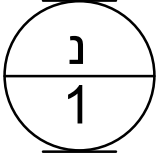
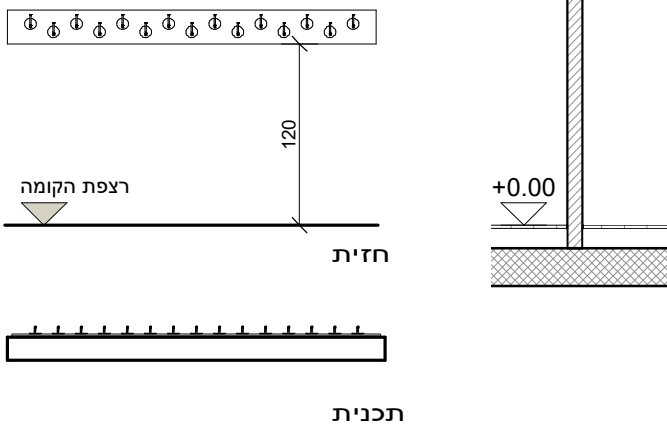
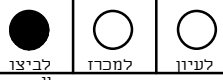
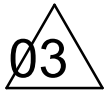

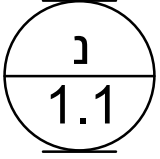
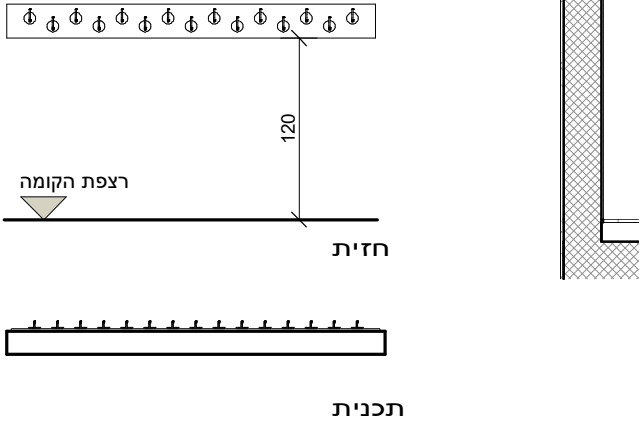
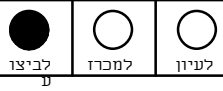
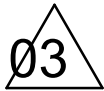
הפרופיל	תיאור	פריט
wall protecting profile : 23/150(+60)	מגן קיר תוצרת Jecinthe/Bluebell SPM ע"ג. ח.ג. סחר או שו"ע	7

A		D		M		גנ"י אדם מזרח-גבע בנימין	
837							
							
		<b>מהדורה</b> 					
20.01.2021		<b>תאריך</b>					
1 : 50		<b>קנ"מ</b>					
ראה טבלת סיכום		<b>כמות</b>					
		מתלה מעילים				שם הפריט	
		(פתח בנייה)				מידה 130/23	
		ראה תכנית איתור				מיקום	
						תאור	
						פרזול	
						צירים	
						מנעול	
						ידית	
						שונות	
						גמר	
						זכוכית	
						פרט בגליון	
		כל האביזרים / פרופילים מקוריים של קליל ולאישור אדריכל באחריות היצרן / מבצע לקחת מידות סופיות באתר באחריות היצרן / מבצע לאשר את הפרטים לפני הייצור				הערות	

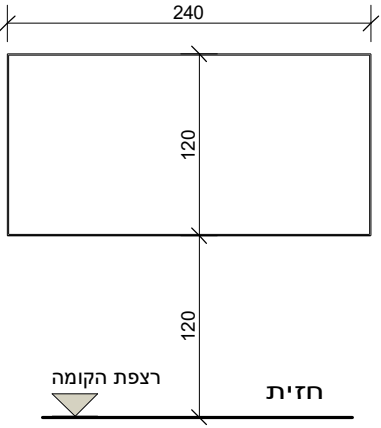
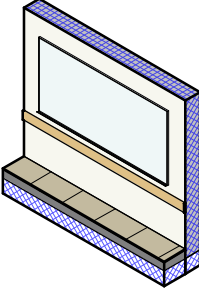
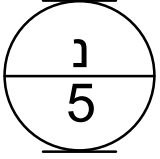
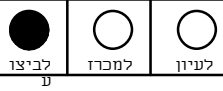
A D M		גנ"י אדם מזרח-גבע בנימין	
837			
			
			
	<b>מהדורה</b> 		
20.01.2021	<b>תאריך</b>		
1 : 50	<b>קנ"מ</b>		
ראה טבלת סיכום	<b>כמות</b>	<b>מתלה מעילים</b>	<b>שם הפריט</b>
		240/23	מידה
		(פתח בנייה)	
		ראה תכנית איתור	מיקום
			תאור
			פרזול
			גמר
			זכוכית
			פרט בגליון
		כל האביזרים / פרופילים מקוריים של קליל ולאישור אדריכל באחריות היצרן / מבצע לקחת מידות סופיות באתר באחריות היצרן / מבצע לאשר את הפרטים לפני הייצור	

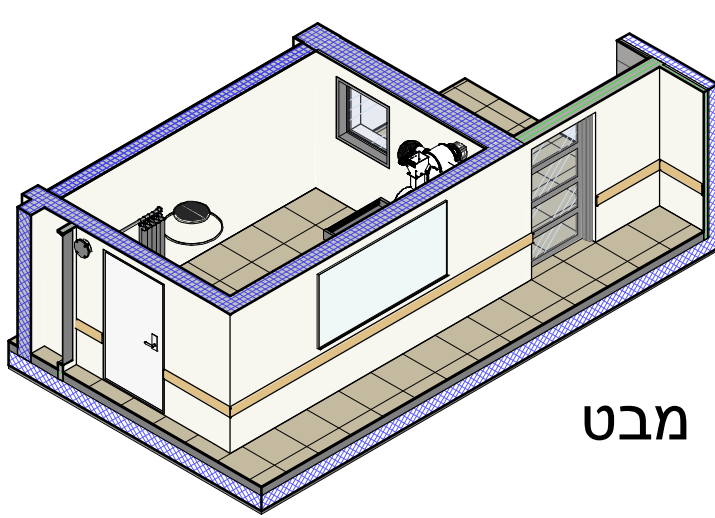
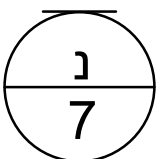
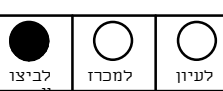

ADM		גנ"י אדם מזרח-גבע בנימין	
837		 	
			
נגרות			
			
			
20.01.2021	תאריך		
1 : 50	קנ"מ		
ראה טבלת סיכום	כמות	לוח נעיצה	שם הפריט
		240/120	מידה
		(פתח בנייה)	
		כיתת גן	מיקום
		לוח נעיצה המורכב ממשטח חיפוי חיצוני עשוי שטיח לבד בועובי 2 מ"מ, כדוגמת חברת מגוון הלוח יהיה בעל עמידות בתקן אש 755 דרגה 4. משטח החיפוי מודבק ע"ג פלטת 2002. סלוטקס דחוס בועובי 10 מ"מ ובצפיפות של 280 ק"ג למ"ר	תאור
			פרזול
		צירים	
		מנעול	
		ידית	
		שונות	
		קנטים מאלומיניום מאולגן ומלוטש	גמר
			לאישור יועץ
		היצרן אחראי להתאמת המוצר ולהרכבתו בהתאם לחוק לתקנות ולתקנים תקפים על המבצע לבדוק התאמה לתוכניות העבודה לביצוע בשטח בפועל יש להשחז את כל הריתוכים יש למלא את כל החיבורים וכל המשטחים במרק פחחים לפני הצבע ע"מ להבטיח גמר חלק ואחיד באחריות המבצע לקחת מידות סופיות באתר באחריות המבצע לאשר את הפריטים עם האדריכל לפני תחילת הייצור.	הערות

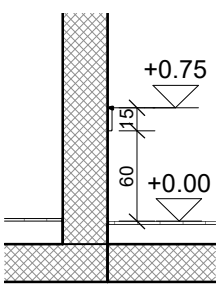
ADM		גנ"י אדם מזרח-גבע בנימין	
837		 <p style="text-align: center;">מבט</p>	
			
			
 <p>מהדורה</p>			
20.01.2021	תאריך	 <p style="text-align: center;">חתך</p>	
1 : 50	קנ"מ		
ראה טבלת סיכום	כמות		
		שם הפריט	מגן קיר
		מידה	כ 33 מטר (פתח בנייה)
		מיקום	לאורך כל קירות הפנים של כל כיתה
		תאור	מגן לקיר תוצרת חברת אס.פי.אם (ח.ג. סחר) דגם אימפקט 120 או שו"ע כולל פינות גוון לבחירת אדריכל
		פרזול	צירים
			מנעול
			ידית
			שונות
		גמר	גוון לבחירת אדריכל
		זכוכית	
		פרט בגליון	
		הערות	כל האביזרים / פרופילים מקוריים של קליל ולאישור אדריכל באחריות היצרן / מבצע לקחת מידות סופיות באתר באחריות היצרן / מבצע לאשר את הפרטים לפני הייצור